

# TASCAM

TEAC Professional Division

D00935281B

# 202MKIV

## Double platine cassette Auto Reverse

**MODE D'EMPLOI**

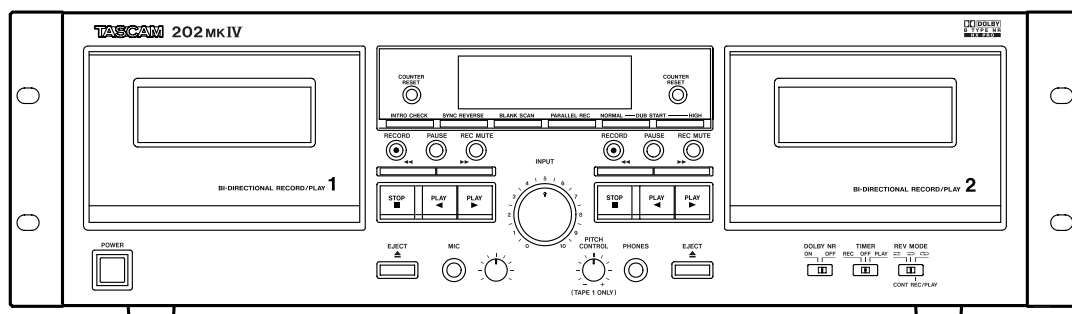

# INSTRUCTIONS DE SECURITE IMPORTANTES



ATTENTION: POUR REDUIRE LE RISQUE DE CHOC ELECTRIQUE, NE PAS OUVRIR LE CAPOT (OU L'ARRIERE). AUCUNE PIECE INTERNE N'EST REPARABLE PAR L'UTILISATEUR. LA MAINTENANCE DOIT ETRE CONFIEE A UN PERSONNEL QUALIFIE.



Le symbole éclair contenu dans un triangle équilatéral est destiné à alerter l'utilisateur de la présence d'une "tension dangereuse" non isolée à l'intérieur de l'appareil. Ses caractéristiques sont suffisantes pour présenter un risque potentiel d'électrocution pour les personnes.



Le point d'exclamation contenu dans un triangle équilatéral est destiné à alerter l'utilisateur de la présence d'instructions concernant le fonctionnement ou la maintenance (réparation) dans les documents qui accompagnent l'appareil.

Cet appareil possède un numéro de série en face arrière. Veuillez inscrire les numéros de modèle et de série et les conserver.

N° de modèle \_\_\_\_\_

N° de série \_\_\_\_\_

**AVERTISSEMENT : POUR ÉVITER  
TOUT RISQUE D'ÉLECTROCUTION  
OU D'INCENDIE, N'EXPOSEZ PAS  
CET APPAREIL À LA PLUIE OU À  
L'HUMIDITÉ.**

# INSTRUCTIONS DE SECURITE IMPORTANTES

- 1 Lisez ces instructions.
- 2 Conservez ces instructions.
- 3 Tenez compte de tous les avertissements.
- 4 Suivez toutes les instructions.
- 5 N'utilisez pas cet appareil avec de l'eau à proximité.
- 6 Ne nettoyez l'appareil qu'avec un chiffon sec.
- 7 N'obstruez pas les ouïes de ventilation. Installez l'appareil selon les instructions du constructeur.
- 8 N'installez pas l'appareil à proximité de sources de chaleur, comme un radiateur, chauffage, poêle ou tout autre appareil produisant de la chaleur (amplificateur de puissance, par exemple).
- 9 Ne supprimez pas les dispositifs de sécurité des fiches polarisées ou avec mise à la terre. Une fiche polarisée possède un contact plus large que l'autre; une fiche avec mise à la terre possède une troisième broche, prévue pour votre sécurité. Si la fiche se trouvant à l'extrémité du cordon secteur fourni avec votre appareil ne correspond pas à votre prise murale, consultez un électricien pour remplacer la prise obsolète.
- 10 Évitez de marcher sur le cordon secteur, de le coincer ou de le pincer, ainsi que de couper le cordon, particulièrement au niveau de l'appareil ou de la prise secteur.
- 11 N'utilisez que les dispositifs optionnels ou les accessoires recommandés par le constructeur.
- 12 N'utilisez l'appareil qu'avec un chariot, stand, trépied ou des supports ou dispositifs de fixation fournis ou recommandés par le constructeur. Si vous employez un chariot, prenez garde, lors du déplacement de l'ensemble chariot/appareil, à ne pas vous blesser suite à un renversement.



- 13 Débranchez le cordon d'alimentation de l'appareil en cas d'orage ou s'il doit rester inutilisé pendant une longue période.
- 14 Pour toute maintenance, adressez-vous à des techniciens professionnels qualifiés. Un retour en SAV est indispensable dès que l'appareil a été endommagé d'une façon ou d'une autre : cordon ou fiche secteur défaillant, pénétration de liquide ou introduction d'objets dans l'appareil, exposition à la pluie ou à l'humidité, et bien sûr dès qu'il ne fonctionne pas normalement, suite à une chute ou à un choc par exemple.
  - N'exposez pas l'appareil à des éclaboussures ou à des gouttes d'eau.
  - Ne posez pas d'objet contenant du liquide, tel qu'un vase, sur l'appareil.
  - N'installez pas cet appareil dans un espace confiné, dépourvu de ventilation, comme par exemple une bibliothèque ou similaire.
  - L'appareil tire un courant nominal de veille de la prise secteur, avec son interrupteur POWER en position off.
  - L'appareil doit être placé suffisamment près de la prise secteur pour que vous puissiez à tout moment saisir la fiche du cordon d'alimentation.
  - Un appareil de classe I doit être connecté à une prise secteur via une fiche avec mise à la terre.
  - Les piles (pack de piles ou piles installées) ne doivent pas être exposées à une chaleur excessive de type exposition au soleil, feu ou équivalent.

# Sommaire

<b>1 – Introduction .....</b>	<b>5</b>	<b>Lancement rapide de l'enregistrement.....</b>	<b>18</b>
<b>Accessoires fournis .....</b>	<b>5</b>	<b>Enregistrement de silence.....</b>	<b>19</b>
<b>Montage en rack de l'appareil ....</b>	<b>5</b>	Pour créer un blanc de plus de 4 secondes de long .....	19
<b>A propos de ce manuel .....</b>	<b>5</b>	Pour créer un blanc de moins de 4 secondes de long .....	19
<b>Précautions et notes concernant l'emplacement et l'emploi ....</b>	<b>6</b>	<b>Enregistrement avec mixage du micro .....</b>	<b>19</b>
<b>A propos des cassettes .....</b>	<b>6</b>	Réglage du niveau d'enregistrement de mixage .....	20
Cassettes que vous ne devez pas utiliser .....	6	<b>Enregistrement continu (enchaîné) .....</b>	<b>20</b>
Fonction de détection automatique de type de bande .....	7	<b>Enregistrement en parallèle.....</b>	<b>21</b>
Bande détendue .....	7	<b>Copie (de TAPE 1 à TAPE 2) .....</b>	<b>22</b>
Languettes de protection contre l'effacement accidentel.....	7	<b>Montage durant la copie (seulement à vitesse normale) .....</b>	<b>23</b>
Entretien .....	7	<b>Copie avec retournement synchronisé (de TAPE 1 à TAPE 2) .....</b>	<b>23</b>
Nettoyage des têtes .....	7	<b>Lecture avec minuteur (Timer) ..</b>	<b>24</b>
<b>Connexions .....</b>	<b>8</b>	Lecture .....	24
<b>2 – Description de la 202MKIV ..</b>	<b>9</b>	Enregistrement piloté par minuterie .....	25
<b>Face avant .....</b>	<b>9</b>	Connexions .....	25
<b>Face arrière .....</b>	<b>10</b>	<b>5 – Référence et caractéristiques .....</b>	<b>26</b>
<b>Ecran .....</b>	<b>11</b>	<b>Guide de dépannage.....</b>	<b>26</b>
<b>3 – Lecture .....</b>	<b>12</b>	<b>Caractéristiques.....</b>	<b>27</b>
<b>Lecture 1 (avec TAPE 1 ou TAPE 2).....</b>	<b>12</b>	<b>Dessin avec cotes.....</b>	<b>27</b>
<b>Lecture 2 (avec TAPE 1 ou TAPE 2).....</b>	<b>13</b>		
<b>Lecture continue (enchaînée) ...</b>	<b>14</b>		
<b>Recherche de blancs (Blank Scan) .....</b>	<b>14</b>		
<b>Recherche de morceau.....</b>	<b>15</b>		
<b>Contrôle des introductions (Intro Check) .....</b>	<b>16</b>		
<b>4 – Enregistrement .....</b>	<b>17</b>		
<b>Enregistrement (avec TAPE 1 ou TAPE 2) .....</b>	<b>17</b>		
Pour stopper temporairement l'enregistrement .....	18		
<b>Pour effacer les enregistrements .....</b>	<b>18</b>		

# 1 – Introduction

Merci d'avoir choisi la double platine cassette Auto Reverse 202MKIV TASCAM.

Avant de brancher et d'utiliser l'appareil, veuillez prendre le temps de lire ce manuel dans sa totalité pour vous assurer une bonne compréhension de son installation et de son branchement, ainsi que de l'utilisation de ces nombreuses fonctions pratiques. Après avoir lu ce manuel, veuillez le garder en lieu sûr pour vous y référer ultérieurement.

## Réduction de bruit Dolby

La réduction de bruit Dolby est conçue pour réduire le souffle de la bande, bruit introduit durant les processus d'enregistrement et de lecture. Cette platine cassette est équipée d'un système de réduction de bruit Dolby de type B.

Le système de réduction de bruit Dolby agit sur la qualité de l'enregistrement et de la lecture. En lecture, veuillez à laisser le commutateur DOLBY NR sur la même position que lorsque l'enregistrement a été fait.

Fabriqué sous licence des Laboratoires Dolby.

L'optimisation de polarisation HX Pro a été développée par Bang and Olufsen.

Dolby, HX Pro et le symbole double-D sont des marques commerciales des Laboratoires Dolby.

---

## Accessoires fournis

---

En plus de ce manuel, la 202MKIV est livrée avec :

- Un kit de fixation en rack (vis et rondelles) ..... 1
- Une carte de garantie ..... 1

Contactez votre revendeur TASCAM si l'un de ces éléments manque.

---

## Montage en rack de l'appareil

---

Si vous montez l'appareil dans un rack, laissez une unité d'espace au-dessus et 10 cm ou plus à l'arrière.

Utilisez le kit de montage en rack pour installer l'appareil dans un rack d'équipement standard de 19 pouces comme représenté dans cette section. Enlevez les pieds de l'appareil avant de le monter ainsi.

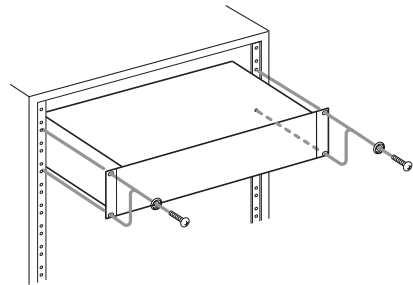

---

## A propos de ce manuel

---

Dans ce manuel, nous utilisons les conventions suivantes :

- Les noms des touches et commandes sont représentés avec les caractères suivants : **EJECT**.
- Quand la partie alphanumérique de l'afficheur présente un message, celui-ci est représenté avec les caractères suivants : **[PQ]**.
- Si un indicateur pré-programmé dans l'afficheur (c'est-à-dire ne pouvant pas changer mais pouvant être activé ou non) apparaît, il est représenté comme suit : **PARALLEL**.

# 1 – Introduction

## Précautions et notes concernant l'emplacement et l'emploi

La 202MKIV peut être utilisée dans la plupart des lieux, mais pour conserver des performances optimales et prolonger sa durée de vie, respectez les notes, précautions et considérations environnementales suivantes :

- Évitez de l'exposer à des températures et humidité extrêmes et épargnez-lui des l'ocs mécaniques et vibrations.
- Conservez l'appareil à distance de forts champs magnétiques (téléviseur, moniteurs informatiques, gros moteurs électriques etc.).
- La température nominale doit être entre 5 et 35°C (41 et 95°F).
- L'humidité relative doit être comprise entre 30 et 90 %, sans condensation.
- Comme l'appareil peut chauffer durant son utilisation, un espace suffisant au-dessus de lui est nécessaire. N'installez pas cet appareil dans un espace confiné comme une bibliothèque, et ne posez rien sur l'appareil.
- Évitez d'installer cet appareil au dessus d'un dispositif électrique produisant de la chaleur comme un amplificateur de puissance.

- Assurez-vous que l'appareil est placé dans une position permettant son fonctionnement correct.
- N'ouvrez pas le boîtier car cela pourrait endommager les circuits internes ou causer des chocs électriques. Si un objet étranger vient à pénétrer dans l'appareil, contactez votre revendeur ou le service après-vente.
- Lorsque vous retirez la fiche d'alimentation de la prise murale, saisissez toujours directement la fiche, ne tirez jamais sur le cordon.

### NOTE

*Lors du transport de l'unité, utilisez toujours les éléments d'emballage d'origine. Pour cette raison, nous vous recommandons fortement de conserver tous les éléments d'emballage livrés avec la 202MKIV, au cas où vous devriez la transporter dans le futur. De plus, quand vous transportez l'unité, vous devez bloquer le compartiment cassette en position fermée par de l'adhésif, en choisissant un adhésif qui n'altère pas la finition de l'unité.*

## A propos des cassettes

### PRECAUTIONS

- *N'ouvrez pas la cassette et n'en sortez pas la bande.*
- *Ne touchez pas la surface de la bande.*
- *N'utilisez pas et ne conservez pas la bande dans un lieu humide ou poussiéreux.*

- *Eloignez la bande de toute source magnétique telle que haut-parleur ou téléviseur, sinon du bruit peut être produit durant la lecture ou des enregistrements importants peuvent même être effacés.*

## Cassettes que vous ne devez pas utiliser

De mauvaises performances, des erreurs ou des mauvais fonctionnements peuvent découler de l'emploi d'un des types de bande décrits ci-dessous. Certaines de ces bandes peuvent également entraîner des bourrages, risquant d'endommager le mécanisme de défilement des bandes.

### Cassettes de forme imparfaite

N'utilisez pas des cassettes déformées ou ayant un défilement de bande instable ou produisant un bruit étrange durant l'avance et le retour rapides.

### Bandes longue durée

N'utilisez pas de cassettes de type C-120 ou de durée supérieure. Ces cassettes ont très bandes très fines qui peuvent facilement se déformer ou être prises dans le mécanisme de défilement de bande.

### Bandes sans fin

N'utilisez pas ces bandes car elles peuvent facilement être prises dans le mécanisme de défilement de bande.

# 1 – Introduction

## Fonction de détection automatique de type de bande

Cette platine cassette peut détecter le type de bande utilisé en se référant aux orifices de détection de la cassette. Veuillez utiliser des cassettes à orifices de détection.

Avec cette platine cassette, vous pouvez lire des bandes de type normal (Type I), chrome (Type II) et métal (Type IV). Pour l'enregistrement, utilisez des bandes de type normal (Type I) ou chrome (Type II).

Chaque platine (TAPE 1 et TAPE 2) est équipée de sa propre fonction de détection de type de bande, aussi

pouvez-vous utiliser deux types de bande différents en même temps.

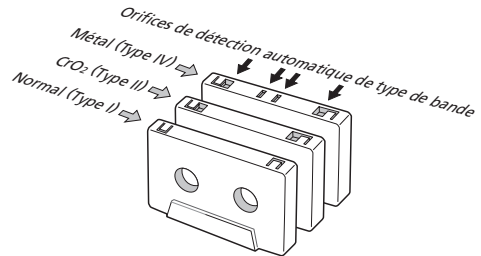

## Bande détendue

Une bande détendue peut se coincer dans le cabestan ou dans d'autres pièces mobiles. Pour empêcher cela, tendez la bande en l'enroulant à l'aide d'un crayon ou objet similaire inséré dans le trou de la bobine.

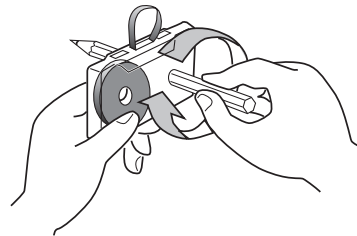

## Languettes de protection contre l'effacement accidentel

Les languettes placées sur le dessus de la cassette vous permettent d'éviter d'effacer par erreur des enregistrements importants. Il y a deux languettes sur chaque cassette : une pour la face "A" et une pour la face "B".

Une fois que ces languettes ont été cassées à l'aide d'un tournevis ou équivalent, la fonction d'enregistrement ne peut plus être utilisée sur cette cassette.

Pour enregistrer sur une cassette dont les languettes ont été cassées, collez un morceau d'adhésif pour obturer le trou. Veillez à ne pas bloquer les orifices de détection automatique de type de bande.

Languette de protection contre l'effacement accidentel de la face "A"

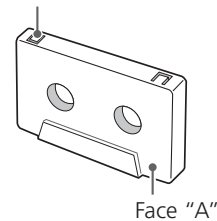

## Entretien

Si la surface de la platine est sale, essuyez-la avec un chiffon sec et doux. Pour ôter les tâches rebelles, essuyez-la avec un chiffon légèrement humidifié par une solution de détergent neutre et d'eau, puis humidifiez un chiffon avec de l'eau, essorez-le bien et nettoyez la surface.

Ne laissez pas la platine entrer en contact prolongé avec des produits en caoutchouc ou en vinyle car ils pourraient endommager la finition.

N'utilisez aucun nettoyant volatil tel que diluant, essence ou alcool car ils endommageraient la finition

### PRECAUTIONS

**Par sécurité, débranchez toujours le cordon d'alimentation avant tout entretien.**

#### ■ Nettoyage des têtes

Si la section des têtes est sale, la qualité d'enregistrement en souffrira, entraînant une reproduction dégradée ou des "sauts" dans le son. De même, si le passage de défilement de bande est sale, la bande peut se retrouver coincée dans les pièces mobiles. Il est par conséquent recommandé de nettoyer régulièrement les têtes, les galets presseurs et les cabestans toutes les 10 heures d'emploi à l'aide d'un coton-tige humidifié avec

# 1 – Introduction

un liquide de nettoyage approprié disponible dans le commerce.

## NOTE

*N'enregistrez et ne reproduisez pas une bande alors que le passage de défilement de la bande est encore humide du liquide de nettoyage, car cela pourrait entraîner un collage ou un bourrage de la bande.*

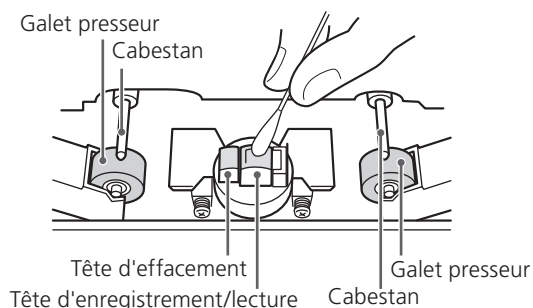

## Connexions

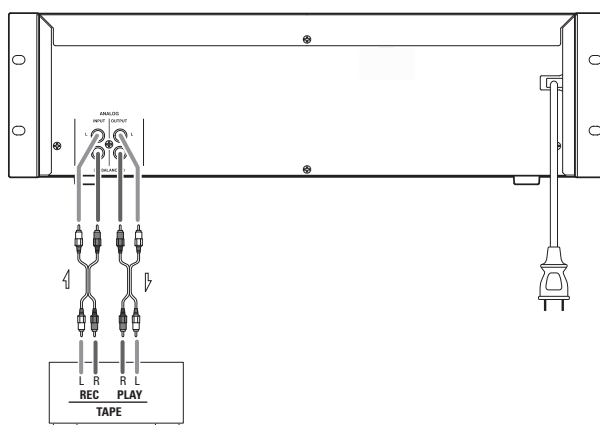

## PRECAUTIONS

- Branchez le cordon d'alimentation dans une prise secteur seulement après avoir fait toutes les autres connexions.
- Lisez les instructions de chaque élément que vous envisagez d'utiliser avec votre appareil.

Utilisez les câbles cinch (RCA) fournis pour relier cet appareil à votre amplificateur. Veillez à bien connecter:

- La fiche blanche à la prise blanche (L: canal gauche)
- La fiche rouge à la prise rouge (R: canal droit)

## NOTE

*Les fiches doivent être fermement insérées dans les prises correspondantes. Ne regroupez pas les câbles cinch (RCA) avec le cordon d'alimentation et les câbles d'enceinte. Cela dégraderait la qualité sonore ou produirait des parasites.*

Branchez ce cordon d'alimentation à une prise secteur.

## NOTE

- Saisissez la fiche du cordon d'alimentation pour le brancher ou le débrancher. Ne tirez jamais sur le cordon lui-même.
- Débranchez le cordon d'alimentation quand l'appareil doit rester inutilisé durant une période prolongée.



# 2 – Description de la 202MKIV

## Face avant

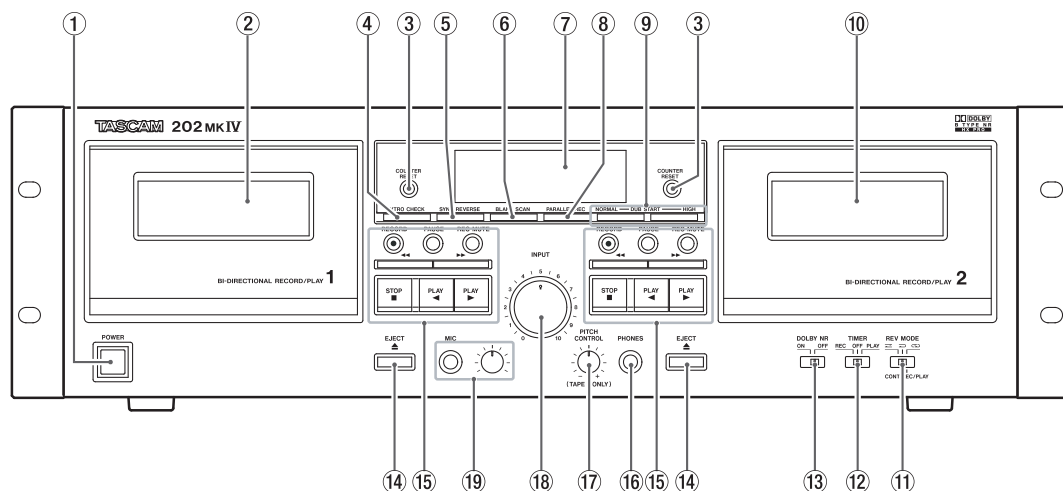

### ① Interrupteur d'alimentation

Cet interrupteur met l'appareil en/hors service

#### NOTE

*L'appareil tire une tension nominale de veille de la prise secteur quand son interrupteur POWER est en position OFF.*

### ② Compartiment TAPE 1

### ③ Touche INTRO CHECK

Appuyer sur cette touche vous permet d'identifier les segments enregistrés en écoutant les 15 premières secondes de chaque segment.

### ④ Touches COUNTER RESET

Appuyer sur ces touches réinitialise le compteur de bande respectivement pour TAPE 1 et TAPE 2.

### ⑤ Touche de retournement synchronisé (SYNC REV)

Appuyer sur cette touche active la fonction de copie avec retournement synchronisé.

### ⑥ Touche BLANK SCAN

Cette touche commute on/off la recherche de blancs.

### ⑦ Ecran

Affiche les compteurs de bande, les indicateurs de niveau, etc.

### ⑧ Touche d'enregistrement parallèle (PARALLEL REC)

Cette touche vous permet d'enregistrer simultanément sur les deux cassettes.

### ⑨ Touche de début de copie (DUB START)

Cette touche sert à copier le contenu d'une bande de TAPE 1 dans TAPE 2, à vitesse normale ou haute.

### ⑩ Compartiment TAPE 2

### ⑪ Sélecteur de mode Reverse (REV MODE)

Ce sélecteur détermine le mode de retournement (Reverse).

### ⑫ Sélecteur TIMER

Ce sélecteur sert à l'emploi avec une minuterie audio du commerce, pour permettre l'enregistrement ou la lecture pilotés par minuterie.

Normalement, laissez ce sélecteur sur OFF.

### ⑬ Sélecteur DOLBY NR

Commute on/off le système de réduction de bruit Dolby. En lecture, vous devez laisser ce sélecteur sur la même position que lorsque l'enregistrement a été fait.

### ⑭ Touches EJECT

Appuyer sur ces touches ouvre les compartiments TAPE 1 et TAPE 2.

### ⑮ Touches de commande de défilement de bande RECORD

Appuyer sur cette touche fait passer la platine correspondante en mode pause d'enregistrement.

### PAUSE

Appuyer sur cette touche arrête temporairement la lecture ou l'enregistrement.

## 2 – Description de la 202MKIV

### Coupage d'enregistrement (REC MUTE)

Cette touche sert à créer l'espace (le blanc) de 4 secondes nécessaire au bon fonctionnement de la recherche automatisée de programme (Computomatic Program Search ou CPS).



Avance/retour rapide



Arrêt de lecture/enregistrement



Lecture inversée/lecture normale

### ⑩ Prise casque (PHONES)

Branchez votre casque à cette prise.

### ⑪ PITCH CONTROL

Cette commande fait varier la vitesse de lecture.

### ⑫ Commande INPUT

Cette commande règle le niveau d'enregistrement.

### ⑬ Prise MIC et commande de niveau

Insérez votre microphone dans cette prise et utilisez la commande pour régler le niveau de l'entrée micro.

#### NOTE

*La prise MIC est mono. Vous ne pouvez pas utiliser un microphone stéréo avec cette platine cassette.*

## Face arrière

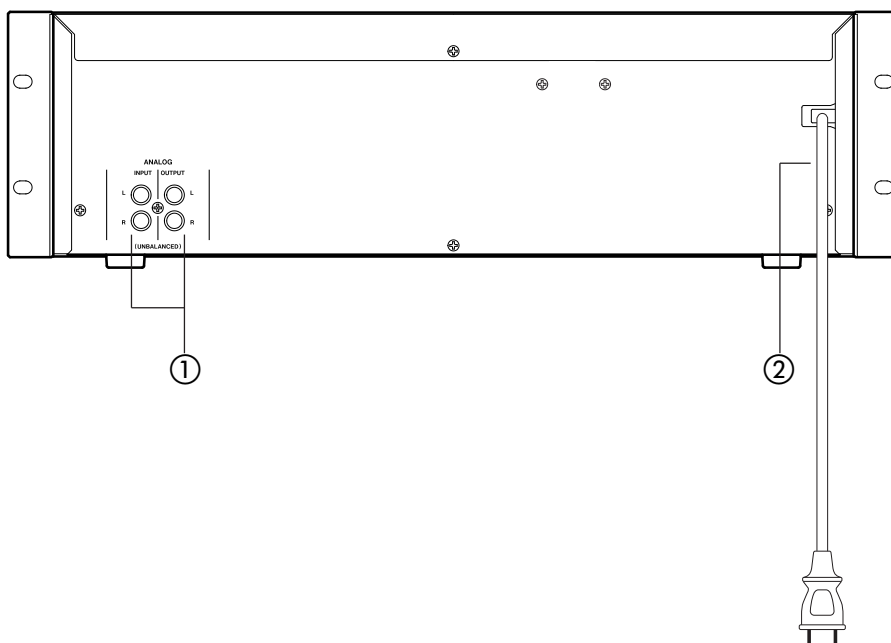

### ① Entrées (INPUT) et sorties (OUTPUT) analogiques

Utilisez les câbles cinch (RCA) fournis pour faire les connexions entre cet appareil et votre amplificateur. Veillez à bien relier :

La fiche blanche à la prise blanche (L: canal gauche)

La fiche rouge à la prise rouge (R: canal droit)

### ② Cordon d'alimentation secteur

Branchez ce cordon d'alimentation à une prise secteur.

## 2 – Description de la 202MKIV

### Ecran

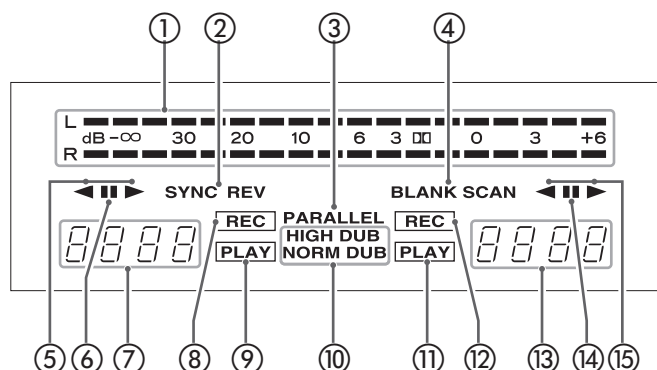

- ① **Crête-mètre**  
Affiche les niveaux d'enregistrement et de lecture.
- ② **SYNC REV**  
Ce témoin s'allume quand la fonction de copie avec retournement synchronisé est activée.
- ③ **PARALLEL**  
Ce témoin s'allume pour indiquer que l'enregistrement parallèle est en service.
- ④ **BLANK SCAN**  
Ce témoin s'allume pour indiquer que la fonction de recherche de blancs est en service.
- ⑤ **Témoin de direction de lecture/enregistrement de la platine TAPE 1**
- ⑥ **Témoin de pause**  
Ce témoin s'allume quand la platine TAPE 1 est temporairement stoppée.
- ⑦ **Compteur de bande de la platine TAPE 1**  
Le compteur de bande indique la position relative de la bande. Vous pouvez ramener le compteur à 0 quand vous le désirez.  
Quand la fonction de recherche CPS est active, le compteur de bande affiche  $\square P$  et le nombre que vous avez spécifié de morceaux devant être sautés, en avant ou en arrière.
- ⑧ **Témoin d'enregistrement**  
Ce témoin s'allume quand la platine TAPE 1 est en mode d'enregistrement.
- ⑨ **Témoin de lecture**  
Ce témoin s'allume quand la platine TAPE 1 est en mode de lecture.
- ⑩ **Témoin de copie**  
**NORMAL DUB** s'allume durant la copie à vitesse normale, et **HIGH DUB** s'allume durant la copie à haute vitesse.
- ⑪ **Témoin de lecture**  
Ce témoin s'allume quand la platine TAPE 2 est en mode de lecture.
- ⑫ **Témoin d'enregistrement**  
Ce témoin s'allume quand la platine TAPE 2 est en mode d'enregistrement.
- ⑬ **Compteur de bande de la platine TAPE 2**  
Le compteur de bande indique la position relative de la bande. Vous pouvez ramener le compteur à 0 quand vous le désirez.  
Quand la fonction de recherche CPS est active, le compteur de bande affiche  $\square P$  et le nombre que vous avez spécifié de morceaux devant être sautés, en avant ou en arrière.
- ⑭ **Témoin de pause**  
Ce témoin s'allume quand la platine TAPE 2 est temporairement stoppée.
- ⑮ **Témoin de direction de lecture/enregistrement de la platine TAPE 2**

# 3 – Lecture

## Lecture 1 (avec TAPE 1 ou TAPE 2)

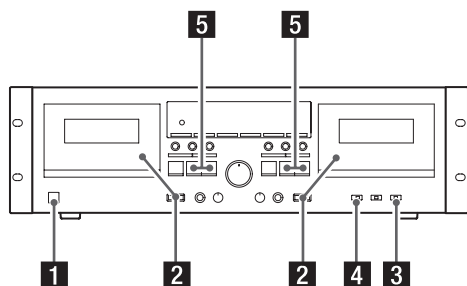

1. Mettez sous tension avec l'interrupteur POWER.

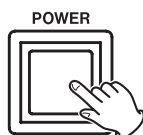

2. Chargez une cassette pré-enregistrée dans la platine TAPE 1 ou 2.

Appuyez sur la touche EJECT (▲) pour ouvrir le compartiment de la cassette. Insérez la cassette avec sa tranche ouverte en bas, la face désirée vers vous. Ensuite, fermez le compartiment de la cassette en appuyant sur son capot.

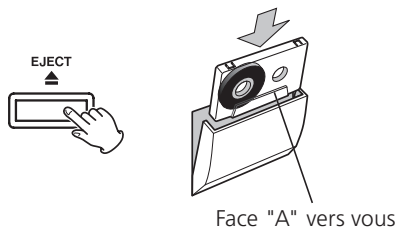

Cette platine cassette peut reproduire des bandes de type normal (Type I), chrome (Type II) et métal (Type IV).

Pour plus de simplicité, nous appellerons face "A" la face tournée vers vous et face "B" l'autre face. Quand vous insérez une cassette dont les faces "A" et "B" sont inversées, lisez face "A" à la place de face "B" et face "B" à la place de face "A".

3. Sélectionnez le réglage de mode de retournement (Reverse) avec le sélecteur REV MODE.

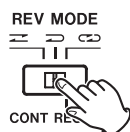

Vous avez un choix de trois réglages :

### —: Mode unidirectionnel

Réglez ainsi le sélecteur pour ne lire qu'un seul côté.

### ↔: Mode bidirectionnel

Réglez ainsi le sélecteur pour reproduire à la suite les deux faces d'une cassette. Quand la lecture atteint la fin de la face "A", la direction de lecture est automatiquement inversée et la lecture se poursuit sur la face "B".

### ↻: Mode de lecture en boucle

Réglez ainsi le sélecteur et les deux côtés de la cassette de la platine TAPE 1 seront lus continuellement jusqu'à ce que vous arrêtez l'opération, et les deux côtés de celle de la platine TAPE 2 seront lus 5 fois.

4. Réglez le sélecteur DOLBY NR.

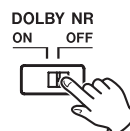

Réglez le sélecteur en position ON pour lire des cassettes enregistrées avec le système Dolby.

Pour reproduire des bandes enregistrées sans système Dolby, réglez le sélecteur en position OFF.

5. Appuyez sur la touche PLAY (◀ ou ▶).

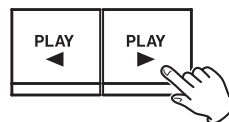

Appuyer sur la touche ▶ lance la lecture depuis la face "A".

Appuyer sur la touche ◀ lance la lecture depuis la face "B".

## Lecture 2 (avec TAPE 1 ou TAPE 2)

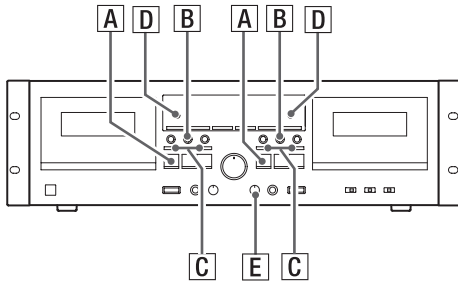

A. Pour stopper la lecture, appuyez sur la touche STOP (■).

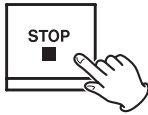

B. Pour interrompre temporairement la lecture, appuyez sur la touche PAUSE. Pour reprendre la lecture, appuyez à nouveau sur la touche PAUSE ou sur la touche PLAY (◀ ou ▶).

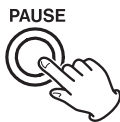

Quand la lecture est en pause, appuyer sur la touche **PLAY** dont la direction est opposée à celle du témoin (◀ ou ▶) de l'écran change la direction de lecture. Cela ne libère pas pour autant la pause. Appuyez à nouveau sur **PAUSE** ou sur la même touche de lecture (◀ ou ▶) pour lancer la lecture sur l'autre côté de la bande.

C. Avance/retour rapide

Appuyez sur la touche ◀◀ ou ▶▶ depuis le mode d'arrêt pour faire défiler rapidement la bande.



Pour stopper le défilement rapide, appuyez sur la touche STOP (■).

D. Compteur de bande

Appuyez sur la touche **COUNTER RESET** pour ramener le compteur de bande à 0000. Vous pouvez utiliser cette fonction pour repérer rapidement n'importe quel point sur la bande.

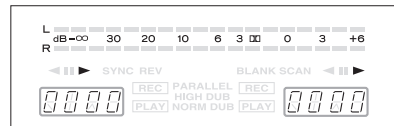

E. Pitch control (TAPE 1 seulement)

Cette commande fait varier la hauteur de la musique durant la lecture en faisant varier la vitesse de lecture (elle ne fonctionne pas durant l'enregistrement ou la copie).

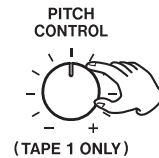

Tourner la commande **PITCH CONTROL** dans le sens horaire augmente la vitesse de lecture et donc la hauteur de jusqu'à +10%.

Tourner la commande **PITCH CONTROL** dans le sens anti-horaire diminue la vitesse de lecture et donc la hauteur de jusqu'à -10%.

F. Pour écouter au casque

### AVERTISSEMENT

*Il n'y a pas de commande de niveau pour la sortie casque. Sachez que des sons puissants soudains peuvent survenir selon ce qui est enregistré. Vous devez éviter une exposition prolongée à des sons de haut volume car cela pourrait endommager votre audition.*

Branchez votre casque en prise **PHONES** puis mettez le casque.

Brancher le casque en prise **PHONES** ne désactive pas les sorties ligne (ANALOG).

# 3 – Lecture

## Lecture continue (enchaînée)

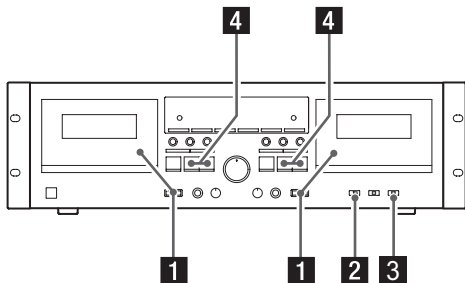

La lecture continue peut s'accomplir par l'enchaînement des platines TAPE 1 et TAPE 2. Quand une bande est terminée d'un côté, la lecture de l'autre bande démarre automatiquement en relais.

1. Chargez des cassettes pré-enregistrées dans les compartiments TAPE 1 et TAPE 2.
2. Réglez le sélecteur DOLBY NR.  
Réglez toujours le sélecteur DOLBY NR sur la position qu'il avait pour l'enregistrement.
3. Réglez le sélecteur REV MODE sur la position  (lecture continue).

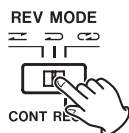

4. Appuyez sur la touche PLAY (◀ ou ▶) de la platine que vous désirez faire démarrer en premier.

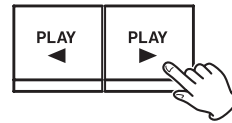

Vous pouvez lancer la lecture continue depuis TAPE 1 ou TAPE 2.

La lecture passe en revue les 4 faces des cassettes comme suit, et se poursuit jusqu'à ce que l'opération soit arrêtée.

TAPE 1	face "A"	→	face "B"
		↑	↓
TAPE 2	face "B"	←	face "A"

## Recherche de blancs (Blank Scan)

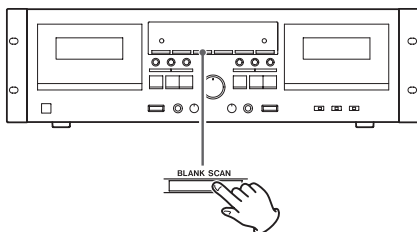

La fonction de recherche de blancs détecte les blancs de 10 secondes ou plus et les saute.

Pour activer cette fonction, appuyez sur la touche **BLANK SCAN** puis sur la touche de lecture désirée (◀ ou ▶).

Le témoin **BLANK SCAN** s'allume quand cette fonction est activée.

Pour désactiver cette fonction, appuyez à nouveau sur la touche **BLANK SCAN**. Son témoin s'éteint.

Des passages musicaux très faibles risquent d'être identifiés comme des blancs. Si cela vous ennuie, désactivez la fonction Blank Scan.

## Recherche de morceau

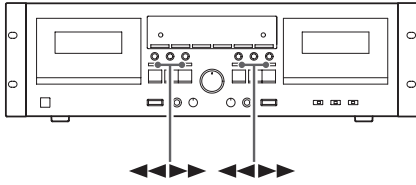

Cette platine cassette est équipée de la fonction de recherche automatisée de programme (Computomatic Program Search ou CPS). Cette fonction détecte les blancs (supérieurs à 4 secondes) séparant les morceaux et fait avancer ou reculer rapidement la bande du nombre de morceaux spécifié pour vous donner un accès direct au début du morceau voulu. La fonction CPS peut sauter jusqu'à 20 morceaux en avant ou en arrière du morceau actuel.

Quand vous appuyez sur la touche ◀◀ ou ▶▶ durant la lecture, le compteur de bande indique [P 0] et la bande commence son défilement à haute vitesse dans la direction demandée. Chaque fois que vous appuyez sur la même touche de direction, le numéro affiché augmente d'une unité. Il diminue quand vous appuyez sur la touche de direction opposée.

Si vous écoutez un morceau et voulez revenir au morceau précédent, appuyez deux fois sur la touche de lecture en direction inverse. Appuyer une seule fois vous ramènera au début du morceau actuel. Chaque pression supplémentaire de la touche vous fera passer au morceau suivant.



### Affichage de TAPE 1:

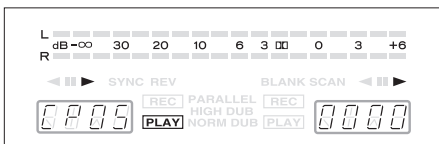

La plage de recherche varie selon les réglages du sélecteur **REV MODE**.

- ☰: Sur un seul côté de la bande.
- ☏: La recherche se fait sur les deux côtés de la bande dans la direction de la lecture. Ou bien sur un seul côté de la bande lors de la recherche en direction opposée à celle de la lecture.

☏: Sur les deux faces puis sur la première (face "A" → face "B" → face "A" si la fonction CPS est lancée alors que la face avant de la bande (face à vous) est lue; ou face "B" → face "A" → face "B" si la fonction CPS est lancée alors que la face opposée à vous est lue).

### NOTE

*La fonction CPS peut ne pas fonctionner correctement si les blancs séparant les morceaux font moins de 4 secondes ou contiennent du bruit.*

# 3 – Lecture

## Contrôle des introductions (Intro Check)

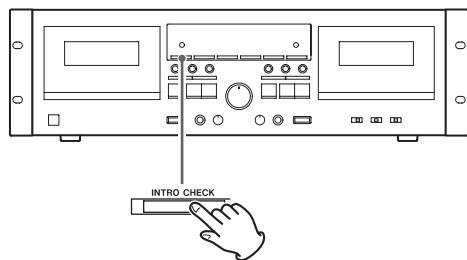

Intro Check reproduit les 15 premières secondes de chaque morceau, vous permettant de rapidement trouver le morceau que vous recherchez.

Appuyez sur la touche **INTRO CHECK** durant la lecture ou à l'arrêt. La bande avancera rapidement dans la même direction que la lecture. Quand vous avez trouvé le morceau désiré, appuyez à nouveau sur la touche **INTRO CHECK** pour lancer sa lecture.

Le compteur de bande indique combien de morceaux ont vu leur introduction vérifiée jusqu'à présent.

La plage d'action de la fonction Intro Check varie selon les réglages du sélecteur **REV MODE** :

- ☰: Contrôle une face de la bande.
- ☏: Contrôle les deux faces de la bande.
- ↻: Contrôle les deux faces puis la première (face "A" → face "B" → face "A" si la fonction Intro Check est lancée alors que la face avant de la bande (face à vous) est lue; ou face "B" → face "A" → face "B" si la fonction Intro Check est lancée alors que la face opposée à vous est lue.

Activer la fonction Intro Check durant la lecture normale fera sauter au morceau suivant : la lecture du morceau actuel est donc interrompue en cours.

La bande s'arrête automatiquement une fois le contrôle terminé.

### NOTE

- **Assurez-vous que le compartiment TAPE 1 est vide quand vous lancez la fonction Intro Check sur TAPE 2.**
- **La fonction Intro Check peut ne pas fonctionner correctement si les blancs séparant les morceaux font moins de 4 secondes ou contiennent du bruit.**



# 4 – Enregistrement

## Enregistrement (avec TAPE 1 ou TAPE 2)

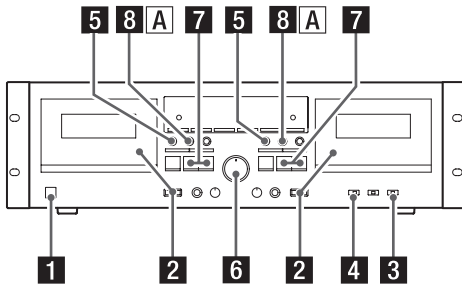

### 1. Mettez sous tension.

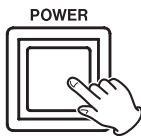

### 2. Chargez une cassette à enregistrer.

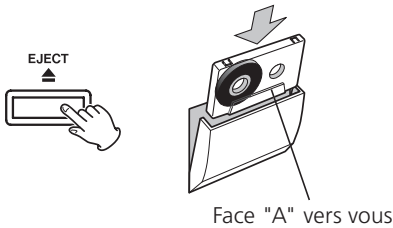

Appuyez sur la touche EJECT (▲) pour ouvrir le compartiment de la cassette. Insérez la cassette avec sa tranche ouverte en bas, la face désirée vers vous. Ensuite, fermez le compartiment de la cassette en appuyant sur son capot jusqu'à ce qu'il clique en se fermant.

### NOTE

- Si les languettes empêchant l'effacement de la cassette chargée sont cassées, collez un morceau d'adhésif pour obturer les trous.
- Avec cette platine cassette, vous pouvez utiliser des bandes de type normal (Type I) et chrome (Type II) pour l'enregistrement.

### 3. Réglez le sélecteur REV MODE.

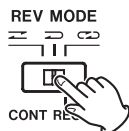

↔: Choisissez cette position pour n'enregistrer que d'un côté.

↶ ou ↷: Choisissez l'une de ces positions pour enregistrer des deux côtés.

### 4. Réglez le sélecteur DOLBY NR.

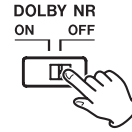

Réglez le sélecteur en position ON pour enregistrer avec le réducteur de bruit Dolby.

Réglez-le sur OFF pour enregistrer sans le réducteur de bruit Dolby.

### 5. Appuyez sur la touche RECORD.



La platine passe en mode pause d'enregistrement.

II et [REC] s'allument à l'écran.

### 6. Réglez le niveau d'enregistrement.

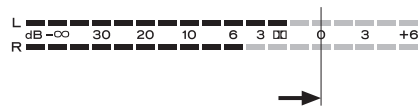
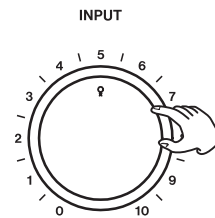

Lancez la lecture de votre source enregistrée et réglez la commande de niveau d'enregistrement INPUT pour que l'indicateur de niveau affiche "0 dB" sur les crêtes.

### 7. Choisissez la direction d'enregistrement.

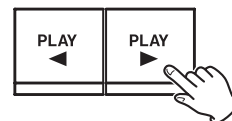

L'enregistrement se fait dans la direction indiquée par le témoin de direction de lecture/enregistrement (◀/▶). Pour changer cette direction, appuyez sur la touche de lecture de direction opposée (◀ ou ▶).



# 4 – Enregistrement

## NOTE

Veillez à ne pas presser la touche de lecture dont la flèche pointe dans la même direction que le témoin affiché. Cela lancerait l'enregistrement.

- Quand tout est prêt, lancez l'enregistrement en appuyant sur la touche PAUSE ou la touche de lecture dont la flèche pointe dans la même direction que le témoin.



Pour enregistrer sur les deux côtés de la cassette, réglez le sélecteur REV MODE sur  ou  et appuyez sur la touche de lecture vers l'avant ().

Si vous appuyez sur la touche de lecture inversée () , l'enregistrement ne se fera que sur la face "B".

Pour stopper l'enregistrement, appuyez sur la touche ().



- Pour stopper temporairement l'enregistrement



Appuyez sur la touche PAUSE pour stopper temporairement l'enregistrement.



Une seconde pression de la touche fera reprendre l'enregistrement.

## Pour effacer les enregistrements

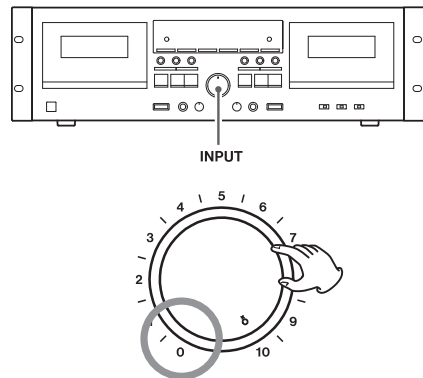
Quand vous faites un enregistrement, la bande est écrasée (l'enregistrement précédent est effacé). Pour effacer une bande sans pour autant faire un nouvel enregistrement, réglez la commande de niveau d'enregistrement INPUT au minimum (0) et appuyez sur la touche RECORD puis sur la touche PLAY ( ou ).



## Lancement rapide de l'enregistrement

Maintenez enfoncée la touche RECORD et appuyez sur la touche PLAY ( ou  ) correspondant à la direction que la bande doit suivre.

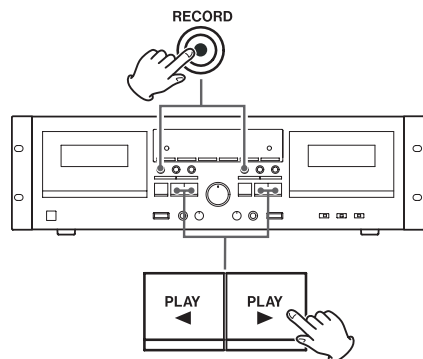

# 4 – Enregistrement

## Enregistrement de silence

Utilisez cette fonction pour créer des blancs séparant les morceaux en vue de bien faire fonctionner la recherche automatisée de programme CPS.

Appuyez sur la touche **REC MUTE** quand l'enregistrement atteint le point désiré. Aucun signal ne sera enregistré durant environ quatre secondes, puis la platine passera en mode de pause d'enregistrement. Pour reprendre l'enregistrement, appuyez sur la touche **PAUSE**.

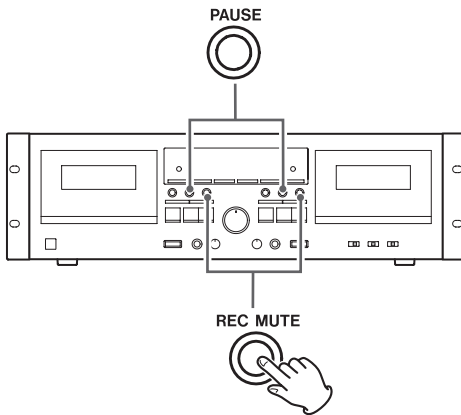

### ■ Pour créer un blanc de plus de 4 secondes de long

Maintenez enfoncée la touche **REC MUTE** durant le temps de blanc désiré. Quand vous relâchez la touche, la platine passe en mode de pause d'enregistrement.

### ■ Pour créer un blanc de moins de 4 secondes de long

Appuyez sur la touche **PAUSE** dans les trois secondes suivant l'enfoncement de la touche **REC MUTE**.

#### NOTE

*Si vous appuyez sur REC MUTE alors que la platine est en mode de pause d'enregistrement, un enregistrement de 4 secondes sans signal se fait puis la platine revient en mode de pause d'enregistrement*

## Enregistrement avec mixage du micro

Cette fonction vous permet d'enregistrer votre voix et une autre source audio sur une même cassette.

Le son du micro est envoyé sur les canaux gauche et droit afin d'être placé au centre de l'image stéréo.

Vous avez le choix de sélectionner la source audio voulue sur l'amplificateur connecté aux prises d'entrée **INPUT** de la cassette ou de brancher la source désirée directement aux prises d'entrée **INPUT** sur la cassette.

#### NOTE

- *Pour éviter une réinjection du signal (effet Larsen), coupez la sortie pour enceintes de l'amplificateur. Utilisez un casque pour contrôler l'enregistrement.*
- *Cette platine cassette n'est pas compatible avec les micros stéréo. Utilisez toujours un micro mono.*

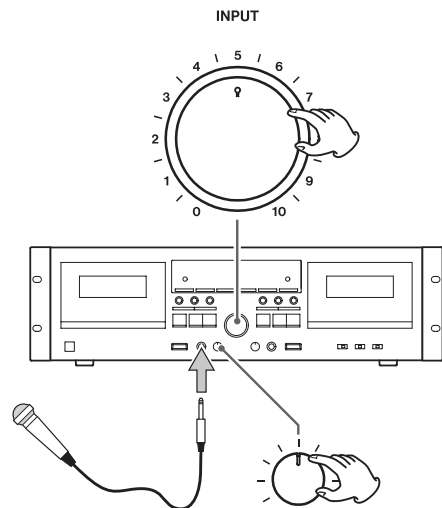

# 4 – Enregistrement

## Réglage du niveau d'enregistrement de mixage

Pour enregistrer un mixage de voix et d'une autre source audio, vous devez régler le niveau d'entrée du micro, puis affiner le niveau d'enregistrement global.

1. Branchez votre microphone dans la prise MIC de la face avant.
2. Lancez la lecture de la source audio, faites passer la platine en mode pause d'enregistrement (en appuyant sur la touche RECORD), et réglez temporairement la commande de niveau d'enregistrement assez bas.
3. Parlez dans le micro et réglez la commande de niveau MIC pour obtenir une balance optimale entre votre voix et l'autre source.
4. Affinez le niveau d'enregistrement global à l'aide de la commande de niveau d'enregistrement INPUT afin que l'indicateur de niveau atteigne 0 dB sur les crêtes.
5. Quand tout est prêt, lancez l'enregistrement comme indiqué précédemment dans ce manuel.

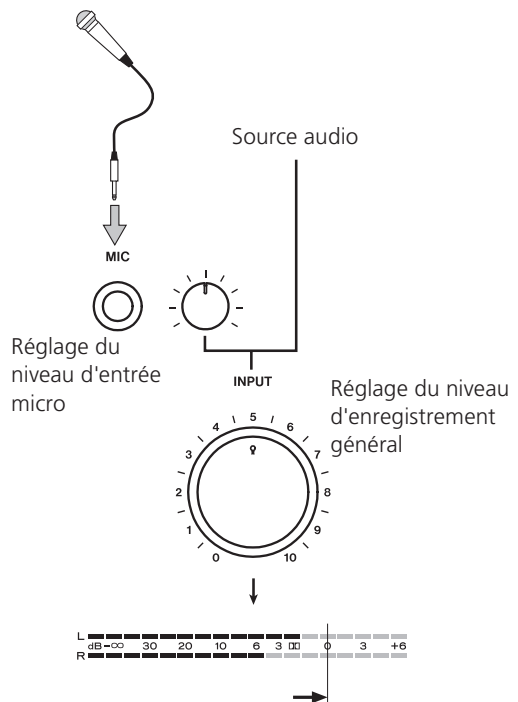

## Enregistrement continu (enchaîné)

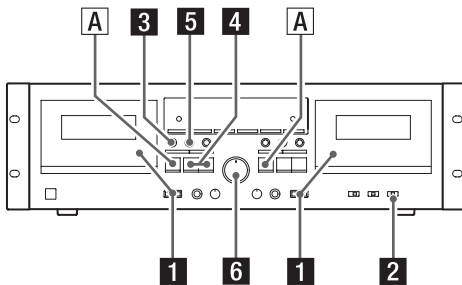

Cette fonction vous permet de faire des enregistrements ininterrompus sur les deux côtés des deux cassettes.

1. Chargez les cassettes à enregistrer dans les compartiments TAPE 1 et TAPE 2.

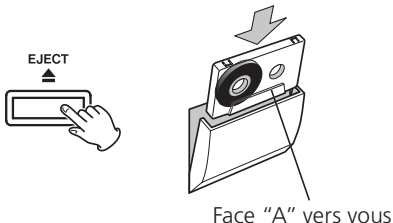

Face "A" vers vous

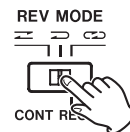

2. Réglez le sélecteur REV MODE en position  (enregistrement/lecture continu).



Réglez le sélecteur DOLBY NR en position ON si vous voulez le réducteur de bruit Dolby.

3. Appuyez sur la touche RECORD de la platine TAPE 1.



La platine passe en mode de pause d'enregistrement.  et  s'allument à l'écran. Réglez maintenant le niveau d'enregistrement et les autres paramètres si nécessaire.

# 4 – Enregistrement

## 4. Contrôlez la direction d'enregistrement.

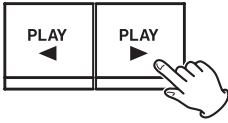

Si un témoin est allumé et qu'il pointe dans la direction opposée à celle désiré, changez cette direction en appuyant sur la touche de lecture de direction opposée (◀ ou ▶).

### NOTE

*Veillez à ne pas presser la touche de lecture dont la flèche pointe dans la même direction que le témoin affiché. Cela lancerait l'enregistrement.*

L'enregistrement se fait dans cet ordre:

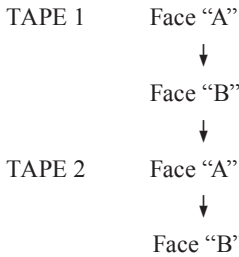

Vous pouvez lancer l'enregistrement depuis la face "B" de la cassette de TAPE 1. Mais si vous faites cela, la face "A" de cette cassette n'est pas enregistrée : quand l'enregistrement atteint la fin de la face "B", c'est la platine TAPE 2 qui commence l'enregistrement.

### NOTE

*La platine TAPE 2 commence toujours l'enregistrement depuis la face "A".*

## 5 Lancez l'enregistrement.



L'enregistrement commence quand vous appuyez sur la touche PAUSE ou sur la touche de lecture dont la flèche pointe dans la même direction que le témoin de la platine TAPE 1.

Quand l'enregistrement est terminé sur la platine TAPE 1, la platine TAPE 2 commence automatiquement le sien.

### NOTE

*La transition entre TAPE I et TAPE II prend quelques secondes.*

### A. Pour stopper l'enregistrement

Appuyez sur la touche STOP (■) de la platine qui enregistre actuellement.

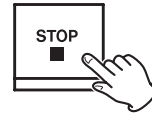

## Enregistrement en parallèle

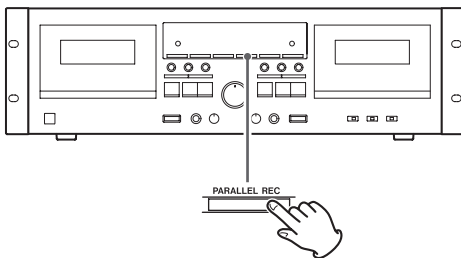

Cette fonction vous permet d'enregistrer le même programme simultanément sur les cassettes de TAPE 1 et TAPE 2.

**Chargez des cassettes dans les deux platines et appuyez sur la touche PARALLEL REC pour lancer l'enregistrement.**

Avant de lancer l'enregistrement, vérifiez et corrigez les réglages suivants (direction d'enregistrement,

réglage de mode de retournement, réglage de réducteur de bruit Dolby, niveau d'enregistrement etc.) en accomplissant les étapes 1-7 de la page 16.

Quand tout est prêt, revenez en mode d'arrêt si la platine est dans un autre mode.

Durant l'enregistrement en parallèle, le témoin **PARALLEL** s'allume à l'écran.

Durant l'enregistrement en parallèle, seules les touches suivantes fonctionnent :

Platine TAPE 1 : STOP

Platine TAPE 2 : PAUSE, REC MUTE, STOP

Appuyer sur la touche STOP (■) de l'une des cassettes stoppe d'un coup les deux cassettes.

# 4 – Enregistrement

## Copie (de TAPE 1 dans TAPE 2)

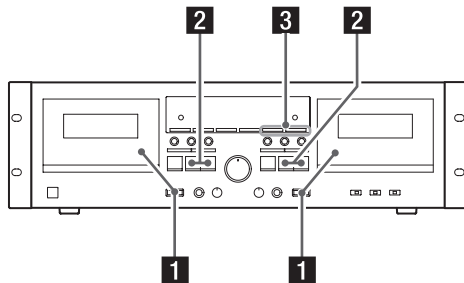

1. Insérez une cassette à reproduire dans le compartiment TAPE 1 et une cassette à enregistrer dans le compartiment TAPE 2.

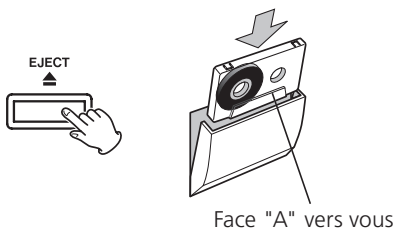

2. Réglez la direction de défilement de la cassette sur les deux platines.

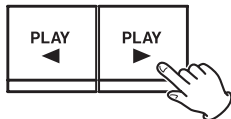

Si le témoin de direction de lecture/enregistrement (◀/▶) pointe à l'écran dans la direction opposée de celle désirée, appuyez sur la touche PAUSE puis sur la touche de lecture (◀ ou ▶) correspondante à la direction désirée.

Après avoir changé la direction de défilement de bande, veillez à appuyer sur la touche STOP (■) pour sortir du mode pause.

### NOTE

- Veillez à ne pas presser la touche de lecture dont la flèche pointe dans la même direction que le témoin affiché. Cela lancerait la lecture.
- Réglez le sélecteur REV MODE selon vos besoins.
- Vous n'avez pas à régler le niveau d'enregistrement ou le système de réduction de bruit Dolby car ces deux paramètres dépendent de la bande source pré-enregistrée.

3. Appuyez sur l'une des touches DUB START pour lancer la copie.

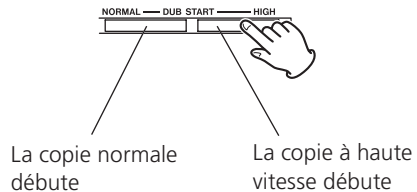

### NOTE

*La copie à haute vitesse s'effectue à environ deux fois la vitesse normale. Nous vous recommandons une copie à vitesse normale pour la meilleure qualité audio.*

Durant la copie, le témoin **NORM DUB** ou **HIGH DUB** s'allume fixement à l'écran.

Durant la copie à vitesse normale, seules les touches suivantes fonctionnent:

Platine TAPE 1 : STOP

Platine TAPE 2 : PAUSE, REC MUTE, STOP

Durant la copie à haute vitesse, seule la touche STOP (■) fonctionne.

Appuyer sur la touche STOP (■) de l'une des platines stoppe les deux cassettes d'un coup.

Aucune des deux touches DUB START ne fonctionne immédiatement après que la bande ait défilé rapidement ou ait été rembobinée. Attendez 5 secondes ou plus avant d'appuyer sur la touche.

### NOTE

- *Durant la copie, la commande de hauteur (Pitch control) ne fonctionne pas.*
- *Le réglage du niveau d'enregistrement n'est pas nécessaire pour la copie car le niveau d'enregistrement est fixé sur celui de la bande pré-enregistrée. Bouger la commande de niveau d'enregistrement INPUT avant et après le démarrage de la copie n'a pas d'effet.*
- *Si un téléviseur proche est mis en service durant la copie à haute vitesse, un parasite aigu peut être enregistré sur la bande. Pour éviter cela, faites la copie à vitesse normale ou éteignez le téléviseur.*

# 4 – Enregistrement

## Montage durant la copie (seulement à vitesse normale)

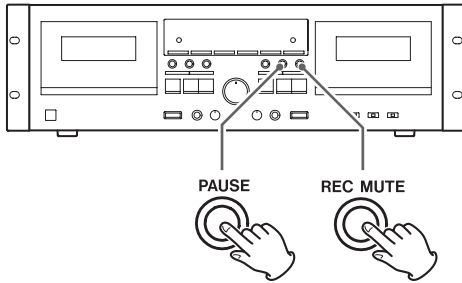

Vous pouvez empêcher la copie de morceaux indésirables ou de longs blancs inutiles, ou vous pouvez créer des blancs entre les morceaux.

1. Au point voulu durant la copie, appuyez sur la touche **PAUSE** de la platine **TAPE 2**. Celle-ci passe seule en mode pause, permettant de laisser se poursuivre les morceaux à ne pas copier.

Pour créer un blanc de 4 secondes entre les morceaux, appuyez sur la touche **REC MUTE** de la platine **TAPE II 2**. Celle-ci s'arrête temporairement après un enregistrement de 4 secondes sans signal.

La platine **TAPE 1** continue sa lecture alors que la platine **TAPE 2** est en pause.

2. Pour reprendre la copie, appuyez sur la touche **PAUSE** de la platine **TAPE 2**.

## Copie avec retournement synchronisé (de TAPE 1 à TAPE 2)

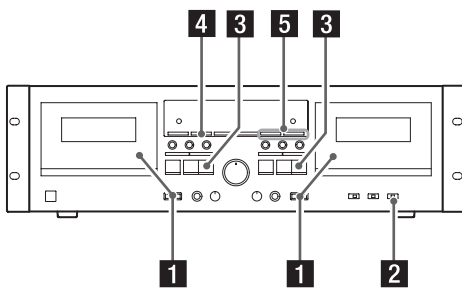

Quand vous utilisez cette fonction de copie et qu'une bande plus courte atteint la fin de la face "A", elle s'arrête momentanément le temps que l'autre bande atteigne la fin de sa face "A". Puis les deux bandes reprennent automatiquement sur la face "B" et l'enregistrement et la lecture redémarrent simultanément.

### Si TAPE 1 est plus courte que TAPE 2

Quand TAPE 1 atteint la fin de la face "A", TAPE 1 s'arrête et TAPE 2 passe en mode d'enregistrement de blanc.

Quand TAPE 2 atteint la fin de la face, TAPE 1 et TAPE 2 s'inversent simultanément. TAPE 1 lance la lecture inversée et TAPE 2 reprend l'enregistrement.

Quand TAPE 1 atteint la fin de la face "B", TAPE 1 et TAPE 2 s'arrêtent simultanément.

### Si TAPE 1 est plus longue que TAPE 2

Quand TAPE 2 atteint la fin de la face "A", TAPE 2 passe en mode de pause d'enregistrement tandis que TAPE 1 continue la lecture.

Quand TAPE 1 atteint la fin de la face, TAPE 1 démarre la lecture inversée et TAPE 2 l'enregistrement.

Quand TAPE 2 atteint la fin de la face "B", TAPE 1 et TAPE 2 s'arrêtent simultanément.

1. Insérez une cassette à reproduire dans le compartiment **TAPE 1** et une cassette à enregistrer dans le compartiment **TAPE 2**.

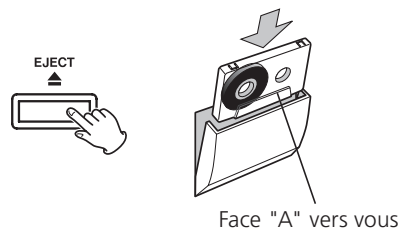

2. Réglez le sélecteur **REV MODE** en position bidirectionnelle (↔).

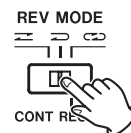

3. Vérifiez la direction d'enregistrement des deux platines.



Si le témoin de direction inverse (◀) s'allume à l'écran, appuyez sur la touche **PAUSE** puis sur la touche de lecture avant (▶). Puis appuyez sur le bouton **STOP** (■) pour sortir du mode pause.

# 4 – Enregistrement

## NOTE

- *Veillez à ne pas presser la touche de lecture dont la flèche pointe dans la même direction que le témoin affiché. Cela lancerait la lecture.*
- *Vous n'avez pas à régler le niveau d'enregistrement ou le système de réduction de bruit Dolby car ces deux paramètres dépendent de la bande source pré-enregistrée.*

### 4 Appuyez sur la touche SYNC REV.

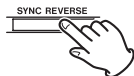

Le témoin **SYNC REV** s'allume à l'écran.

La touche **SYNC REV** ne fonctionne pas si le mode de retournement n'est pas réglé sur ou si les deux platines n'ont pas leur direction de transport réglée vers l'avant ().

### 5 Appuyez sur l'une des touches DUB START pour lancer la copie.

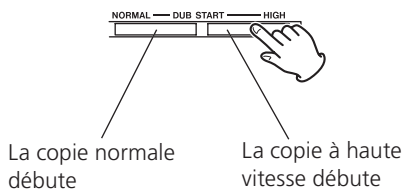

La copie à haute vitesse s'effectue à environ deux fois la vitesse normale. Nous vous recommandons la vitesse normale pour la meilleure qualité audio.

Durant la copie, le témoin **NORM DUB** ou **HIGH DUB** s'allume fixement à l'écran.

Durant la copie à vitesse normale, seules les touches suivantes fonctionnent:

Platine TAPE 1 : **STOP**

Platine TAPE 2 : **PAUSE, REC MUTE, STOP**

Durant la copie à haute vitesse, seule la touche **STOP** () fonctionne.

Appuyer sur la touche **STOP** () de l'une des platines stoppe les deux cassettes d'un coup.

Aucune des deux touches **DUB START** ne fonctionne immédiatement après que la bande ait défilé rapidement ou ait été rembobinée. Attendez 5 secondes ou plus avant d'appuyer sur la touche.

## NOTE

- *Durant la copie, la commande de hauteur (Pitch control) ne fonctionne pas.*
- *Le réglage du niveau d'enregistrement n'est pas nécessaire pour la copie car le niveau d'enregistrement est fixé sur celui de la bande pré-enregistrée. Bouger la commande de niveau d'enregistrement INPUT avant et après le démarrage de la copie n'a pas d'effet.*
- *Si un téléviseur proche est mis en service durant la copie à haute vitesse, un parasite aigu peut être enregistré sur la bande. Pour éviter cela, faites la copie à vitesse normale ou éteignez le téléviseur.*

## Lecture avec minuteur (Timer)

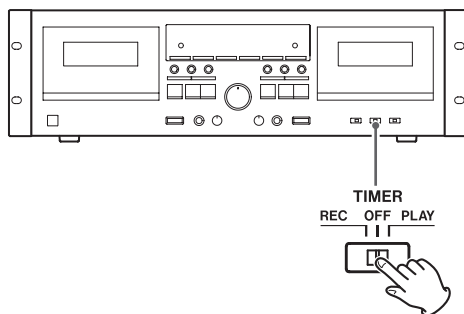

### Lecture

1. Reliez cet appareil et le système stéréo à une minuterie audio du commerce.
  2. Réglez l'interrupteur **POWER** de tous les éléments sur **ON**.
  3. Chargez une cassette pré-enregistrée dans **TAPE 1** ou **TAPE 2**.
- Vous pouvez aussi insérer des cassettes dans les deux platines. TAPE 1 démarrera en premier.



# 4 – Enregistrement

4. Réglez le sélecteur REV MODE sur la position requise.  
Pour que les deux platines jouent à la suite, réglez le sélecteur REV MODE sur la position  (lecture continue).
5. Réglez le sélecteur DOLBY NR.
6. Réglez le sélecteur TIMER en position PLAY.
7. Réglez la minuterie audio sur l'heure voulue de démarrage (allumage) et d'arrêt (extinction).

## Enregistrement piloté par minuterie

(Exemple: Enregistrement d'un programme diffusé)

1. Reliez cet appareil et le système stéréo à une minuterie audio du commerce.
2. Réglez l'interrupteur POWER de tous les éléments sur ON.
3. Chargez une cassette enregistrable dans TAPE 1 ou 2 (ou dans les deux platines pour un enregistrement en continu).
4. Réglez le sélecteur REV MODE en position requise.  
Pour enregistrer en continu sur les deux platines, réglez le sélecteur REV MODE sur la position .
5. Réglez le sélecteur DOLBY NR.
6. Réglez la station de l'émission à enregistrer.
7. Appuyez sur la touche RECORD de la platine devant enregistrer pour la faire passer en mode de pause d'enregistrement.
8. Réglez le niveau d'enregistrement
9. Réglez le sélecteur TIMER en position REC.
10. Réglez la minuterie audio sur les heures désirées de démarrage (mise sous tension) et arrêt (extinction). Quand ce réglage est terminé, l'alimentation de tous les éléments sera coupée.

Quand l'heure de démarrage réglée est atteinte, les éléments sont mis sous tension et la l'enregistrement démarre automatiquement.

L'enregistrement démarre aussi automatiquement en appuyant simplement sur l'interrupteur POWER de la platine. Quand vous n'utilisez pas la minuterie, réglez le sélecteur TIMER sur OFF pour éviter un effacement accidentel d'une cassette importante.

L'enregistrement commence toujours depuis la face "A".

Quand ce réglage est terminé, l'alimentation de tous les éléments sera coupée.

Quand l'heure de démarrage réglée est atteinte, les éléments sont mis sous tension et la lecture démarre automatiquement.

La lecture démarre automatiquement aussi en appuyant simplement sur l'interrupteur POWER de la platine. Quand vous n'utilisez pas la minuterie, réglez le sélecteur TIMER sur OFF.

La lecture commence toujours depuis la face "A".

## Connexions

Connecter une minuterie du commerce à votre configuration audio vous permet de vous faire réveiller par votre cassette favorite ou de lancer un enregistrement à une heure donnée.

Référez-vous à l'illustration ci-dessous et branchez vos éléments audio.

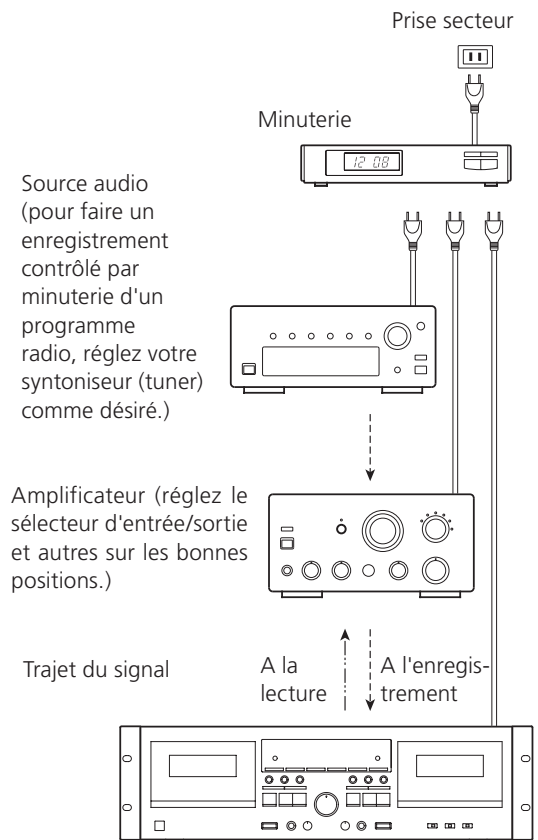

# 5 – Référence et caractéristiques

## Guide de dépannage

Si vous pensez que quelque chose ne fonctionne pas dans la platine cassette, vérifiez les points suivants avant de contacter le service après-vente. Dans certains cas, le problème peut être dû à un autre élément. Vérifiez tous les éléments.

Si le problème ne peut pas être résolu après les vérifications suivantes, contactez le service après-vente le plus proche ou votre revendeur pour obtenir de l'aide.

### Impossible de mettre sous tension

- Vérifiez la connexion au secteur. Contrôlez et assurez-vous que la prise secteur n'a pas d'interrupteur et, si elle en a un, qu'elle est en service. Vérifiez qu'il y a du courant dans la prise en débranchant un autre appareil comme une lampe ou un ventilateur.

### Pas de son

- Vérifiez le branchement à l'amplificateur.
- Vérifiez les réglages de l'amplificateur.

### Le son est parasité

- Eloignez l'appareil des équipements produisant un champ magnétique, tels que téléviseur ou four à micro-ondes.

### Les touches de commande de défilement ne fonctionnent pas.

- Chargez une cassette s'il n'y en a pas.
- Si une cassette est chargée, ré-insérez-la.

### Le compartiment cassette ne se ferme pas.

- La cassette n'est pas correctement chargée. Ré-insérez-la.

### Mauvaise qualité sonore

- Nettoyez les têtes.
- Vérifiez que le sélecteur Dolby NR est sur la même position que lors de l'enregistrement.



### Impossible d'enregistrer

- Si les languettes de protection contre l'effacement sur le dessus de la cassette sont cassées, bouchez les orifices à l'aide de morceaux d'adhésif.
- Vérifiez les branchements de l'amplificateur et de l'équipement source.
- Réglez correctement les sélecteurs d'entrée/sortie de l'amplificateur.
- Contrôlez le réglage de niveau d'enregistrement.



### La vitesse de lecture semble un peu rapide ou lente

- Vérifiez le réglage de vitesse Pitch Control.

### La fonction de retournement Auto reverse n'agit pas

- Réglez le sélecteur REV MODE sur  ou .
- Si le sélecteur REV MODE est réglé sur , lancez la lecture depuis le côté de la cassette vous faisant face (face "A").

### La copie avec retournement synchronisé n'est pas possible

- Réglez le sélecteur REV MODE en position .
- Chargez des cassettes dans les deux platines.
- Réglez la direction de défilement de bande sur  pour les deux platines.

### Impossible de lire/enregistrer en continu

- Réglez le sélecteur REV MODE en position .
- Chargez des cassettes dans les deux platines.
- Pour faire un enregistrement continu, démarrez par TAPE 1.

### NOTE

*Cette platine cassette fonctionne à partir d'un micro-ordinateur délicat et il peut se produire qu'elle ne fonctionne pas comme espéré en raison de bruits ou d'interférences externes. Les problèmes rencontrés dans de tels cas peuvent être solutionnés en éteignant l'appareil, en attendant une minute ou plus puis en le rallumant.*

# 5 – Référence et caractéristiques

## Caractéristiques

<b>Système de piste</b>	4 pistes, 2 canaux stéréo
<b>Construction des têtes</b>	Tête d'enregistrement/lecture x 1 (chaque platine) Tête d'effacement x 1 (chaque platine)
<b>Vitesse de bande</b>	4,8 cm/s 9,5 cm/s (mode de copie haute vitesse)
<b>Contrôle de hauteur (Pitch Control)</b>	±12%
<b>Durée de rembobinage rapide</b>	environ 110 s (cassette C-60)
<b>Moteur</b>	Servo-moteur CC (à cabestans)
<b>Pleurage et scintillement</b>	0,09% (WRMS) ±0,1%
<b>Réponse en fréquence (globale)</b>	
Bande métal (Type IV, lecture seulement)	30 Hz-19 kHz
Bande chrome (Type II)	30 Hz-18 kHz
Bande normale (Type I)	30 Hz-17 kHz
<b>Rapport signal/bruit (global)</b>	58 dB (réduction de bruit Dolby OFF, niveau d'enregistrement nominal) 69 dB (réduction de bruit Dolby ON, CCIR-ARM)
<b>Entrée ligne (prise cinch (RCA))</b>	100 mV (impédance d'entrée 50 kohms)
<b>Entrée micro (jack 6,35 mm mono)</b>	0,38 mV (impédance d'entrée 200 kohms)
<b>Sortie ligne (prise cinch (RCA))</b>	0,46 V (impédance en charge 50 kohms ou plus)
<b>Sortie casque (jack 6,35 mm stéréo)</b>	1 mW/32 ohms
<b>Alimentation électrique</b>	
U.S.A./Canada	CA 120 V, 60 Hz
R.U./Europe	CA 230 V, 50 Hz
Australie	CA 240 V, 50 Hz
<b>Consommation électrique</b>	22 W (U.S.A./Canada) 22 W (R.U./Europe) 22 W (Australie)
<b>Dimensions (hors tout)</b>	482 (L) x 138,5 (H) x 286 (P) mm (18.95" x 5.45" x 11.26")
<b>Poids</b>	5,5 kg (12.13 lb)

## Dessin avec cotes

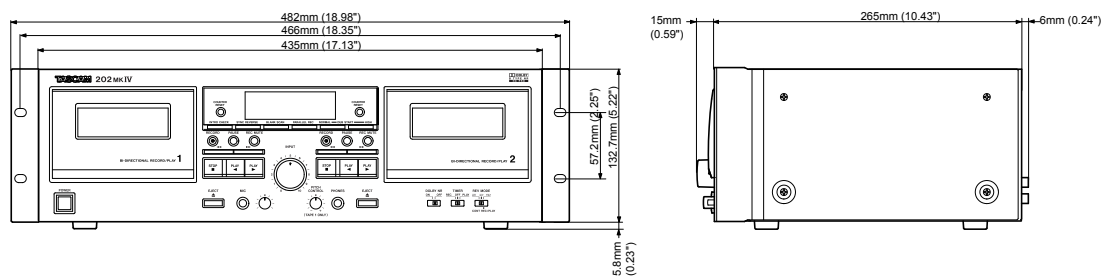

# TASCAM

TEAC Professional Division

# 202MKIV

## TEAC CORPORATION

Téléphone: +81-422-52-5082

3-7-3, Nakacho, Musashino-shi, Tokyo 180-8550, Japon

[www.tascam.com](http://www.tascam.com)

---

## TEAC AMERICA, INC.

Téléphone: +1-323-726-0303

7733 Telegraph Road, Montebello, Californie 90640

[www.tascam.com](http://www.tascam.com)

---

## TEAC CANADA LTD.

Téléphone: +1905-890-8008 Télécopie: +1905-890-9888

5939 Wallace Street, Mississauga, Ontario L4Z 1Z8, Canada

[www.tascam.com](http://www.tascam.com)

---

## TEAC MEXICO, S.A. De C.V

Téléphone: +52-555-581-5500

Campesinos No. 184, Colonia Granjes Esmeralda, Delegacion Iztapalapa CP 09810, Mexico DF

[www.tascam.com](http://www.tascam.com)

---

## TEAC UK LIMITED

Téléphone: +44-8451-302511

Unit 19 & 20, The Courtyards Hatters Lane, Watford, Hertfordshire. WD18 8TE, R.U.

[www.tascam.co.uk](http://www.tascam.co.uk)

---

## TEAC EUROPE GmbH

Téléphone: +49-611-71580

Bahnstrasse 12, 65205 Wiesbaden-Erbenheim, Allemagne

[www.tascam.de](http://www.tascam.de)